

**SWIT®**

南京视威电子科技股份有限公司

型号：M-1093F

9 英寸技监级高清视频监视器

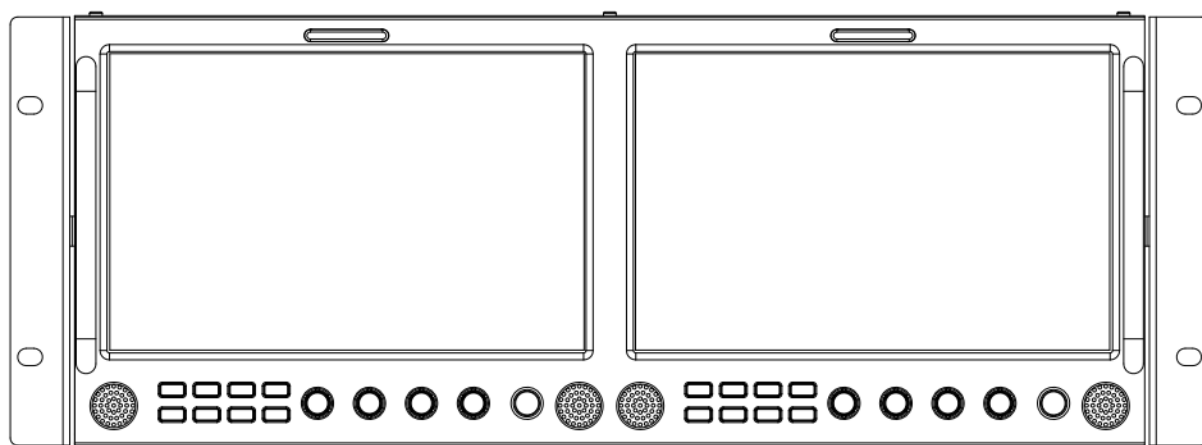

# 使用说明书

Ver: A

感谢您选择视威电子产品  
使用前请仔细阅读本说明书

# 声明

---

1. 产品的任何内部技术（包括硬件设备，软件设计，产品商标）均得到法律保护，任何侵犯本产品知识产权的行为，均将追究其法律责任。
2. 本产品中所有本公司的品牌和商标均受到法律保护，产品中所有涉及到的其他公司的品牌和商标均受到其拥有者的法律保护。
3. 为了更好地为广大用户服务，本公司产品将持续改进和发展，本公司保留在不预先通知的情况下对本手册所述的产品进行修改和改进的权利。
4. 本产品的质保期限为两年，以下情况不在质保范围内：
  - (1) 外观磨损、液晶面板等人为损坏；
  - (2) 液晶面板的亮点或暗点数量在三个以内；
  - (3) 使用非产品配套的电源适配器而导致产品损坏；
  - (4) 未按说明书要求使用、维护、保管导致的产品故障或损坏；
  - (5) 用户在使用过程中自行拆开产品；
  - (6) 其他非产品本身设计、技术、制造、质量等问题而导致的故障或损坏。

\* 任何销售人员无权提供本条款以外的额外质保。
5. 用户在使用过程中发现问题或是对我们的产品有建议和要求，请通过电话、传真、电子邮件等方式与我们联系。

---

南京视威电子科技股份有限公司

地址：南京经济技术开发区恒通大道 10 号 210038

电话：025—85805295

传真：025—85805296

Email: [xsb@swit.cc](mailto:xsb@swit.cc)

[http: //www.swit.cc](http://www.swit.cc)

# 维护注意事项

---

## 警告

- 1、为了减少火灾和触电的危险，切勿让本机受雨淋或放置在潮湿的地方。
- 2、在产生强磁场的设备附近使用时，可能引起视频和音频信号中的噪声，请远离。

## 电源使用注意事项

- 1、请使用原厂指定的专用电源适配器，以避免造成产品损坏。
- 2、如果使用其他直流电源，应保证电压范围、供电功率、电源极性符合要求。
- 3、在下列情况下，请拔下本产品的电源线：
  - (A)、如果您很长一段时间不使用本产品。
  - (B)、如果电源线或电源插头 / 插座有损坏。
  - (C)、如果产品受撞击或摔落，以致外壳破损时。

## 产品使用注意事项

- 1、请不要用手指直接接触屏幕表面，以免损伤屏幕，且皮肤上的油脂若留在屏幕上将很难清除。
- 2、请不要对 LCD 屏幕施加压力，LCD 屏幕是非常精致且脆弱的。
- 3、请勿将本产品置于不稳定的地方，本产品可能因跌落而导致严重损坏。

## 产品清洁注意事项

- 1、清洁 LCD 屏幕时请使用干燥的软质具绒毛的布料和液晶专用清洗剂，以清除屏幕上的灰尘和污渍。
- 2、擦拭 LCD 屏幕表面时请勿施压。
- 3、请不要使用水及其他化学清洁剂擦拭 LCD 屏幕表面，化学药剂可能会损伤 LCD 屏幕表面。

# 目录

声明.....	2
维护注意事项 .....	3
目录.....	4
装箱清单.....	4
概述.....	4
整机尺寸.....	5
产品说明.....	6
前面板.....	6
屏幕显示信息.....	7
后面板.....	9
主菜单 .....	10
整机规格.....	<b>错误!未定义书签。</b>
常见问题及解决方法 .....	18

## 装箱清单

本监视器包含以下配件：

标准配件：

- 1、说明书
- 2、保修卡
- 3、屏幕保护套装
- 4、电源线

## 概述

本监视器采用 IPS 液晶面板，分辨率高达 1920×1200，H170° / V170°超宽视角，左、右屏各支持 2 路 3GSDI（Level A/B）、1 路 HDMI、1 路 CVBS、1 路模拟音频输入，并有 2 路 3GSDI 环出、1 路 HDMI 环出、1 路 CVBS 环出、1 路模拟音频输出，带有扬声器输出。

## 产品特点

- 多种屏幕显示比例及扫描方式可调
- 丰富多彩的标志选择（标记线、安全区域）
- 强大的音视频分析功能
- 支持多种功能自定义（标题、快捷键、GPI）
- 多种供电方式满足不同的需求
- TSL UMD（RS485）Tally、GPI 控制
- 通过 USB 固件升级
- 支持 2K 显示

# 整机尺寸

监视器 (单位: mm)

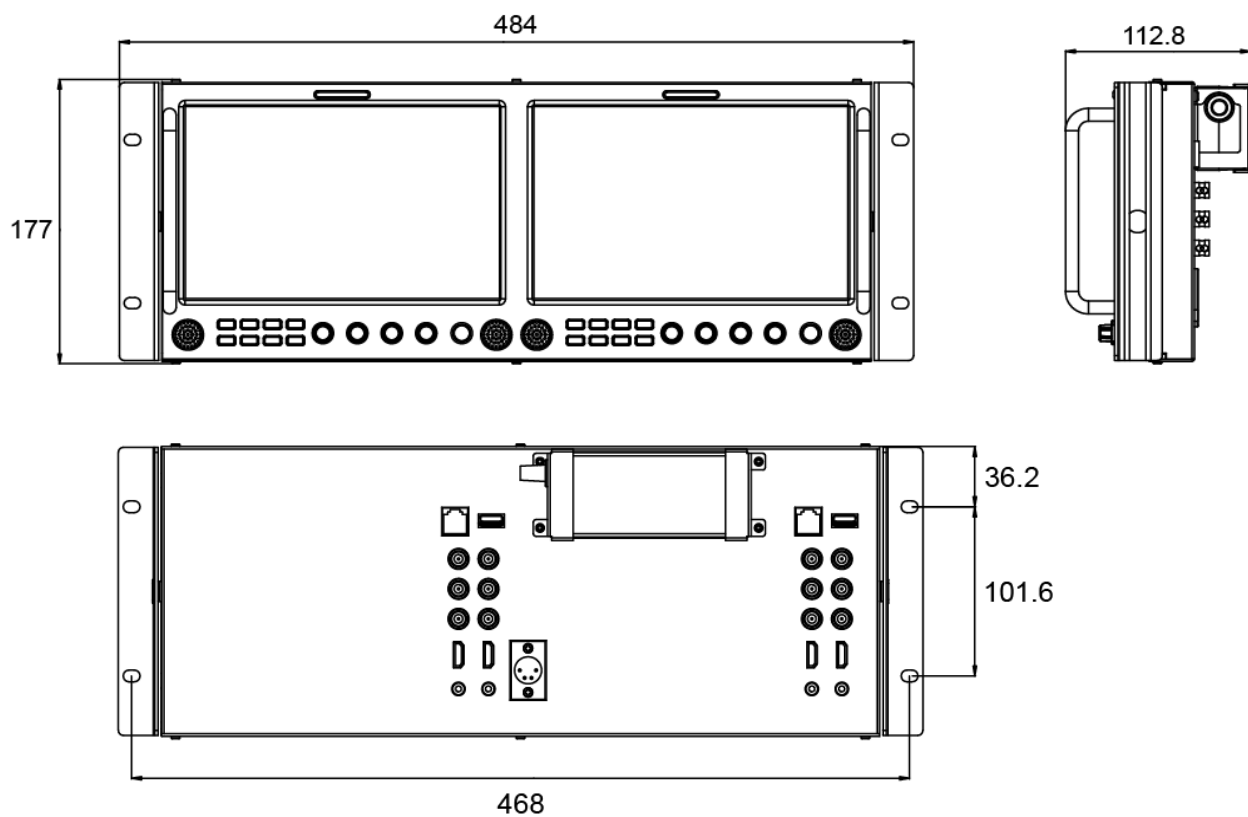

# 产品说明

## • 前面板

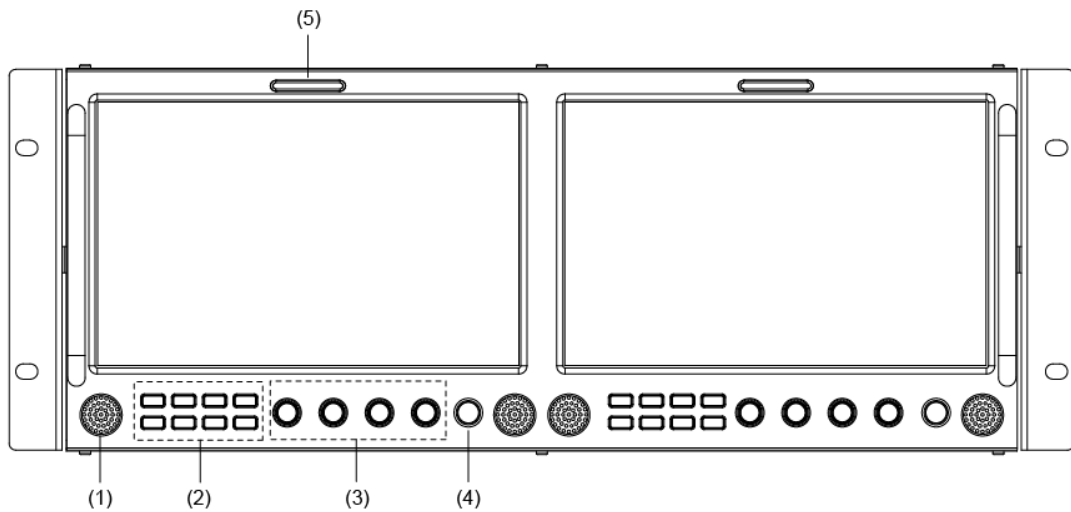

(1) 扬声器：可以监听 HDMI、SDI 内嵌音频及模拟音频（连接 3.5mm 音频输出时，扬声器关闭）。

(2) 按键

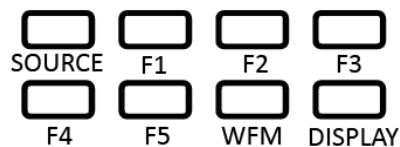

**SOURCE**：信号选择按键，选择 SDI1、SDI2、HDMI、CVBS 信号。

**F1~F5**：自定义快捷功能键，用户可以根据自己的需求，将快捷键设置为不同的功能，具体的功能选择请参见本说明书“主菜单”中“4、功能键设置”。

例：将 F1 设置为“直方图”，按一下 F1 按键，打开直方图，再按一下 F1 按键，关闭直方图。

**WFM**：波形图快捷键，用于快速打开/关闭波形图。波形图的参数，在“波形图”子菜单中设置。

**DISPLAY**：显示设置项目，按“DISPLAY”键，显示或关闭相关状态信息以及音视频分析功能图形。

当主菜单打开时，用户可以通过按一下“DISPLAY”按键，一键退出菜单。

(3) 旋钮

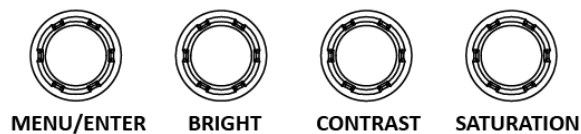

**BRIGHT**：亮度旋钮，在 0~100 范围内调节亮度参数值，默认值为 50。

**CONTRAST**：对比度旋钮，在 0~100 范围内调节对比度参数值，默认值为 50。

**SATURATION**：饱和度旋钮，在 0~100 范围内调节饱和度参数值，默认值为 50

**MENU/ENTER**：无菜单显示时，直接按该旋钮，打开主菜单；

旋转该旋钮，选择不同的设置项或调节参数值；按下“MENU/ENTER”键，确定设置；

无菜单显示情况下，直接旋转 ENTER 键可以对音量进行调节。

(4) **POWER**：电源开关

(5) **TALLY** 灯：指示工作状态的红、绿、黄三色讯号灯。

## • 屏幕显示信息

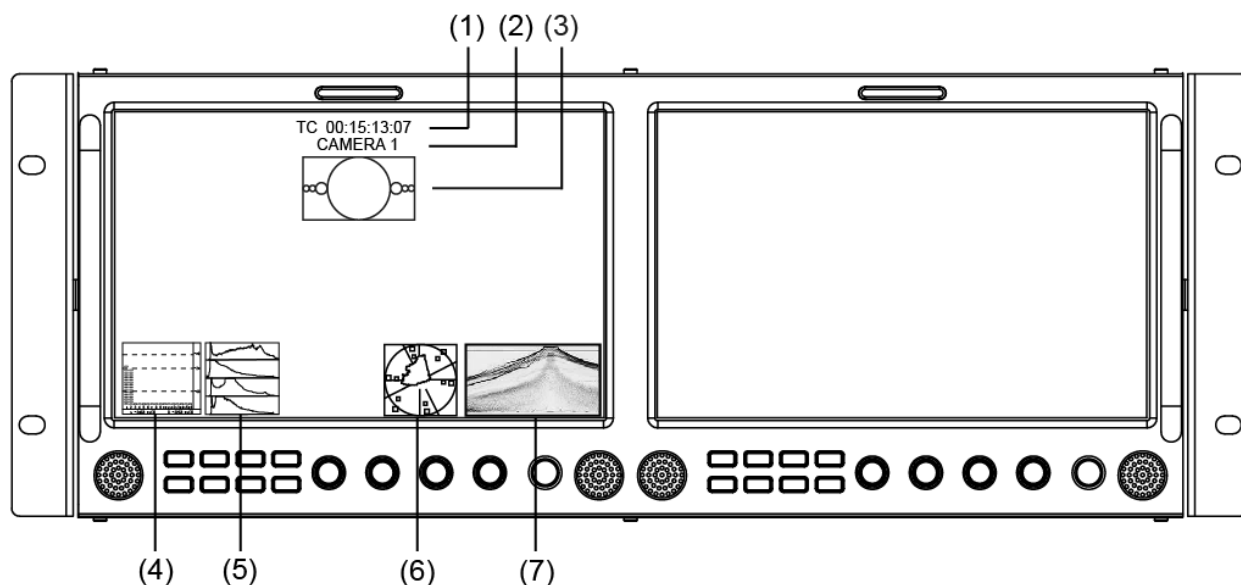

### (1)、时间码 (SDI)

显示 SDI 信号下嵌入的时码信息，如果未检测到时码信息，则显示“TC: UNLOCKED”。用户可将前面板的快捷键 (F1~F5) 或 GPI 引脚设置为“时间码”的功能，打开/关闭此功能。

### (2)、源名/UMD

显示源名字符/UMD，用户可在“UMD”子菜单中进行设置。

### (3)、AFD (SDI)

活动图像格式描述符，用户可将前面板的快捷键 (F1~F5) 或 GPI 引脚设置为“AFD”的功能，打开/关闭此功能，如果未检测到相关信息，则显示“AFD: UNLOCKED”。

### (4)、音频表

用于监看音频信息，用户可将前面板的快捷键 (F1~F5) 或 GPI 引脚设置为“音频表”的功能，打开/关闭此功能，音频表的显示位置、显示声道数、透明度等相关参数，在“音频设置”子菜单中进行设置。

### (5)、直方图

用户可将前面板的快捷键或 GPI 引脚设置为“直方图”的功能，打开/关闭此功能。

### (6)、矢量图

用户可以将前面板的快捷键 (F1~F5) 或 GPI 引脚设置成“矢量图”功能，打开/关闭此功能，矢量图的显示位置、颜色、透明度等相关参数，在“矢量图设置”子菜单中进行设置。

### (7)、波形图

用户可通过前面板上的“WFM”按钮打开或关闭波形图，以及选择不同类型的波形图，波形图的参数，如位置、透明度、颜色等，在“波形图设置”子菜单中设置。

## 音视频功能介绍

### ◆ 16 路数字音频解嵌

3G/HD/SD SDI 信号下显示全部 16 路音频电平表，HDMI 下显示全部 8 路音频电平表，CVBS 下显示 2 路音频电平表，低于 -20dB 音柱显示绿色；-20dB~ -09dB 音柱显示黄色；高于 -09dB 显示红色。

### ◆ 音频报警

在音频表中，显示音频信号音频值过低或无音频嵌入的报警信息。

### ◆ 时间码 (SDI)

在 SDI 信号下，屏幕正上方显示 SMPTE 时间码 (VITC1、VITC2 或 LTC)，用于识别和同步视频数据流；如果未检测到时码信息，则显示“UNLOCKED”。

### ◆ 波形图 (Y, Cb, Cr, R, G, B)

在 SDI 和 HDMI 信号下能显示 Y、Cb、Cr、R、G、B 六种波形，利用此功能可以实时测量视频每一列亮度和色度的分布情况，方便调整摄像机参数。

### ◆ 矢量图

SDI 和 HDMI 信号下在屏幕上显示矢量图，矢量图是利用像素点到中心的距离和角度来显示色彩的分布情况，便于摄影师对画面的整体色彩进行把控。

### ◆ 直方图 (R、G、B)

直方图是一个显示全画面亮度值分布情况的条形图，在 SDI 和 HDMI 信号下可以同时显示 R、G、B 亮度的直方图，用户可以通过此功能测量视频整帧信号 RGB 的数值，进而正确调整摄像机参数。

### ◆ 自发生测试彩条信号

在 SDI 和 HDMI 信号下，可自发生 100%彩条信号，便于分析监视器自身的色彩，调整显示参数。可将前面板上的快捷键 (F1~F5) 或 GPI 引脚设置为“测试彩条”，打开/关闭 100%彩条信号。

### ◆ 辅助聚焦 (红色/蓝色)

在 SDI 和 HDMI 信号下，图像聚焦部分的边缘处会用红色或蓝色标记出来，利用此功能可以帮助摄影者更好地捕捉聚焦区域。用户可以将前面板上的快捷键 (F1~F5) 或 GPI 引脚设置为“辅助聚焦”，进行调节。

### ◆ 斑马纹过曝提示

在 SDI 和 HDMI 信号下，屏幕上显示的图像中，亮度超过 90%的区域将显示斑马纹，此功能用来提示用户视频信号中的过曝区域。可将前面板上的快捷键 (F1~F5) 或 GPI 引脚设置为“斑马纹”，打开/关闭斑马纹。

### ◆ 图像静帧

用户通过此功能可以随时捕捉并显示当前播放的一帧画面。可将前面板上的快捷键 (F1~F5) 或 GPI 引脚设置为“图像静帧”，进行相关操作。

### ◆ 纯色显示

在 HDMI、SDI、CVBS 信号下，用户可选择只显示蓝/红/绿基色信号，或只显示亮度信号。通过此功能用户可以监看图像噪声。可将前面板上的快捷键 (F1~F5) 或 GPI 引脚设置为“纯色显示”，进行设置。

### ◆ 伪彩色

伪彩色可直观地观察和计算场景中的照明级别，将亮度或照度值映射为显示亮度的伪彩色，从最暗到最亮，渲染依次显示蓝色、青色、绿色、黄色、橙色和红色，可参照屏幕底部的亮度对照表。可将前面板上的快捷键 (F1~F5) 或 GPI 引脚设置为“伪彩色”，打开/关闭伪彩色。

### ◆ AFD 显示 (SDI)

活动图像格式描述符，它主要用来描述一个视频编码帧中，人们感兴趣的那部分活动图像的显示格式，还标识了此活动图像处于本帧画面的什么位置，以及有无特殊的区域保护要求等信息。

### ◆ 行/场延迟 (SDI)

SDI 信号下，利用此功能可以显示行/场消隐的信号，同步观察水平和垂直同步信号。

### ◆ UMD

使用外部遥控器功能，将图像来源名称和演播指示灯信息显示在屏幕上。

### ◆ 图像翻转

具有水平、垂直、水平加垂直双方向的画面翻转功能。





## • 后面板

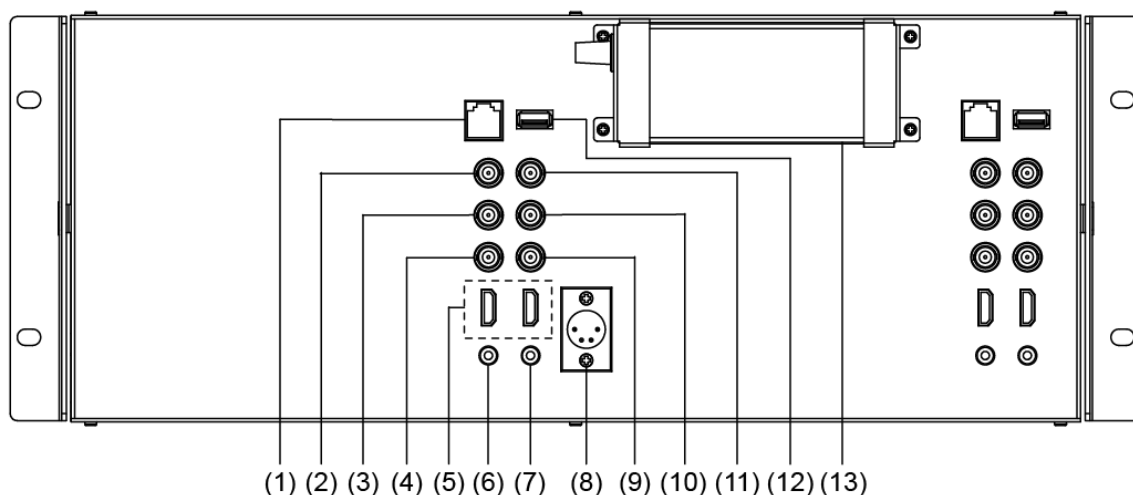

- (1) GPI: TSL UMD&GPI 控制端口
- (2) SDI-LOOP1: SDI 信号环出, 输出 SDI-IN1 接口输入的信号, 标准 BNC 接口。
- (3) SDI-LOOP2: SDI 信号环出, 输出 SDI-IN2 接口输入的信号, 标准 BNC 接口。
- (4) CVBS-OUT: CVBS 信号输出, 标准 BNC 接口。
- (5) HDMI 接口  
HDMI-IN: HDMI 信号输入, HDMI-A 接口。  
HDMI-OUT: HDMI 信号环出, HDMI-A 接口, 输出 HDMI-IN 接口输入的 HDMI 信号。
- (6) AUDIO IN: 3.5mm 模拟音频输入接口, 将音频嵌入 CVBS 信号。
- (7) AUDIO OUT: 3.5mm 音频输出口, 可以监听 SDI 嵌入音频、HDMI 音频以及模拟音频信号。
- (8) 电源输入, 四芯卡侬头直流电源接口, 电源极性为 1 负 4 正。
- (9) CVBS-IN: CVBS 信号输入, 标准 BNC 接口。
- (10) SDI-IN2: SDI 信号输入, 标准 BNC 接口。
- (11) SDI-IN1: SDI 信号输入, 标准 BNC 接口。
- (12) USB: 固件升级
- (13) 电源适配器

# 主菜单

产品带有一个屏幕菜单，用于进行各种调整和设置，如图像设置、色温调整、功能键设置等。

1、按一下“MENU/ENTER”键，屏幕左上角弹出主菜单，当前选择的子菜单为黄色高亮显示。

主菜单		状态显示
退出&状态	>	HDMI XXX
图像设置	>	用户设置 XX
色温设置	>	色温 XXXX
功能键设置	>	扫描模式 XXX
GPI设置	>	图像静帧 XX
UMD设置	>	奇/偶场显示 XX
标记设置	>	功能键1 XX
音频设置	>	功能键2 XX
矢量图设置	>	功能键3 XX
波形图设置	>	功能键4 XX
显示设置	>	功能键5 XX
系统设置	>	系统版本 XX
OSD设置	>	
按键锁定	>	

2、旋转“MENU/ENTER”键选择各类子菜单，对应项为黄色高亮显示，按一下“MENU/ENTER”键，子菜单被选中并进入参数设置子菜单。

3、旋转“MENU/ENTER”键选择需调整的项目，按一下“MENU/ENTER”键，此时调整项目及参数为黄色高亮显示。

主菜单		标记设置
退出&状态	>	退出
图像设置	>	标线 XXX
色温设置	>	画幅比例 15:9
功能键设置	>	安全区域 XXX
GPI设置	>	适应标记 XX
UMD设置	>	中心标记 XX
标记设置	>	标线颜色 XX
音频设置	>	标线外背景 XX
矢量图设置	>	
波形图设置	>	
显示设置	>	
系统设置	>	
OSD设置	>	
按键锁定	>	

4、旋转“MENU/ENTER”键调节参数，完成设置后，按一下“MENU/ENTER”保存设置。

5、旋转“ENTER/MENU”选择“退出”，按一下“MENU/ENTER”键，退出子菜单，在主菜单中选择“退出&状态”，按一下“MENU/ENTER”键，退出主菜单。

注意：

\* 显示为灰色的项目不能设置。

\* 在设定的时间内无操作，菜单将自动保存设置并退出。

\* 如果按键锁定功能已经打开，除按键锁定功能外，其他所有项目都显示为灰色，如果要调节任何项目，请先将按键锁定功能设置为“关”。

子菜单介绍（带下划线的参数为默认值！）

## 1.退出&状态

该菜单用于显示设备的当前状态，显示以下项目：

退出&状态	HDMI *1	1080p@50Hz
	用户设置	出厂设置
	色温	6500K
	扫描模式	普通扫描
	图像静帧	关
	奇/偶场显示	关
	功能键1 *2	音频表
	功能键2	矢量图
	功能键3	斑马纹
	功能键4	静音
	功能键5	标线
	系统版本	VXXX-XX

\*1 显示产品当前的信号及格式。

\*2 显示功能键当前的功能。

## 2.图像设置

图像设置菜单用于调整图像的参数。

图像设置	退出	
	对比度	0-100, <u>50</u>
	亮度	0-100, <u>50</u>
	饱和度	0-100, <u>50</u>
	锐度	0-100, <u>50</u>
	色调	0-100, <u>50</u>
	背光	0-100, <u>60</u>

## 3.色温调整

色温调整菜单用于选择不同的色温模式，或自定义色彩参数。

色温设置	退出	
	伽马	2.2、 <u>2.4</u> 、2.6
	色温	<u>6500K</u> 、5600K、9300K、用户
	红色增益	0-255, <u>128</u>
	绿色增益	0-255, <u>128</u>
	蓝色增益	0-255, <u>128</u>
	红色偏置	0-255, <u>128</u>
	绿色偏置	0-255, <u>128</u>
	蓝色偏置	0-255, <u>128</u>

\*仅当色温选择“用户”时，可以调节颜色增益和偏置的参数值。

## 4.功能键设置

功能键设置菜单用于定义产品 F1~F5 的功能。

功能键设置	退出	
	功能键1 *1	<u>音频表</u>
	功能键2	<u>矢量图</u>
	功能键3	<u>斑马纹</u>
	功能键4	<u>标线</u>
	功能键5	<u>静音</u>

\*1 可将功能键 F1-F5 可以设置为以下功能：

音频表、直方图、伪彩色、AFD 显示、行/场延迟、纯色显示、标线、测试彩条、UMD、音频报警、辅助聚焦、幅型比、扫描模式、放大模式、静音、图像静帧、翻转模式、CVBS、HDMI、SDI1、SDI2、色温、时间码、斑马纹、矢量图。

例：在“功能键设置”子菜单中，将“功能键 3”设置为“纯色显示”，用户可以直接按前面板上的 F3 按键，调节“纯色显示”的参数，变换顺序为“纯蓝显示→纯红显示→纯绿显示→黑白显示→关”，依此循环。

## 5、GPI 设置

GPI 设置菜单可以设置 GPI 功能并开启或关闭，以及定义 GPI 1 脚~4 脚的功能。

GPI设置	退出	
	GPI控制 *1	关, 开
	1脚 *2	<u>红色Tally</u>
	2脚	<u>绿色Tally</u>
	3脚	<u>音频报警</u>
	4脚	<u>UMD</u>
	5脚	<u>色温</u>
	6脚	<u>静音</u>

\*1 设置为“开”时，用户可通过外部 GPI 控制端，对监视器进行快速操作。

\*2 自定义 GPI 各引脚的功能，可以从以下功能中定义：

红色 Tally、绿色 Tally、黄色 Tally、幅型比、扫描模式、放大模式、静音、图像静帧、翻转模式、色温、时间码、斑马纹、矢量图、音频表、直方图、伪彩色、AFD 显示、行/场延迟、纯色显示、标线、测试彩条、UMD、音频报警、辅助聚焦。

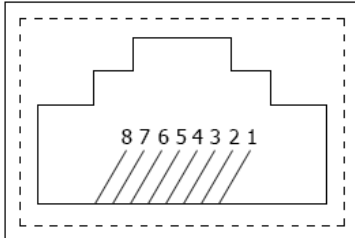

引脚	1	2	3	4
GPI	GPI_1	GPI_2	RXD+	GPI_3
引脚	5	6	7	8
GPI	GPI_4	RXD-	NC	GND

用户可以在菜单中定义各 GPI 引脚对应的功能，GPI 引脚与地短接时响应的功能为打开状态，与地断开时功能为关闭状态。

例 1：在“GPI 设置”子菜单中，将“GPI 控制”设置为“开”、“2 脚”设置为“红色 Tally”。当外部 GPI 控制端的引脚 2 与地短接时，本产品前壳上的 Tally 灯亮红色；引脚 2 与地断开时，Tally 灯灭。

例 2：在“GPI”设置子菜单中，将“GPI 控制”设置为“开”、“4 脚”设置为“扫描模式”。当外部 GPI 控制端的引脚 4 与地短接一次，“扫描模式”的参数就变化一次，按照“普通扫描→过扫描→原始扫描”的顺序依次循环。

## 6.UMD 设置

产品支持由 Television System LTD 提供的“TSL UMD Protocol-V3.1/V4.0”。

UMD设置	退出	
	RS485地址	<u>1-126</u>
	显示位置	<u>顶部</u> 、底部
	显示类型	<u>源名</u> 、UMD
	波特率设置	<u>38400</u> 、9600、19200
	奇偶校验	<u>偶校验</u> 、无
	端口设置	RS485
	源名设置	<u>CAMERA 1</u>

设置源名方法：

选择“源名设置”项，开始设置源名，源名第一个字符下端有下划线闪烁提示，旋转“MENU/ENTER”选择字符，按下“MENU/ENTER”确定，设置下一个字符，源名总长度为 8 个字符，设置完成后退出选项，保存设置，源名字符显示在屏幕的上方或下方。

设置 UMD 方法:

- (1)、将外部控制端与本产品连接好;
- (2)、将“UMD 设置”子菜单中“显示类型”设置为“UMD”;
- (3)、设置外控设备与产品“UMD 设置”菜单中的参数, 确保“地址”、“波特率”、“奇偶校验”参数一致;
- (4)、调节外控设备, 发送 UMD 命令, 产品 UMD 显示如下图所示。

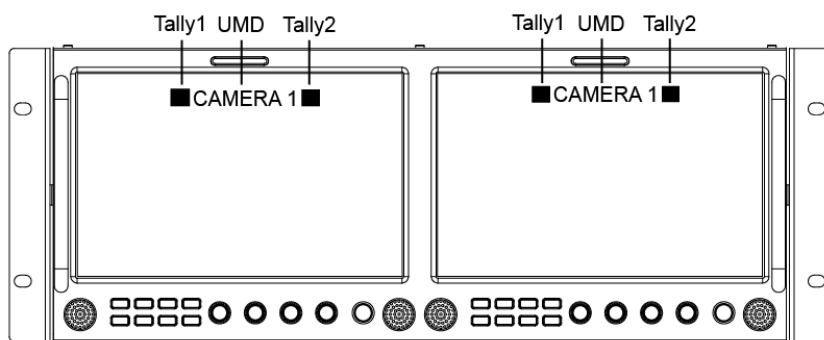

用户根据自己的需求, 设置 UMD 的字符和颜色, 及 Tally1、Tally2 的颜色。  
RS485 引脚顺序及定义见“5.GPI 设置”。

## 7. 标记设置

标记设置	退出	
	标线	关、开
	画幅比例	关、4:3、13:9、14:9、15:9、16:9、 <u>1.85:1</u> 、2.35:1
	安全区域	关、80%、85%、 <u>90%</u> 、93%、95%
	适应标记 *1	关、开
	中心标记	开、关
	标线颜色	白色、红色、绿色、蓝色、黑色、灰色
	标线外背景	关、 <u>灰色</u> 、黑色

\*1 适应标记关闭时, 安全区域的尺寸以屏幕实际显示画面为基准, 占实际显示画面的 80%~95%; 适应标记打开时, 安全区域的尺寸以标记线内显示画面为基准, 占标记线内显示画面的 80%~95%。

### 标记示例:

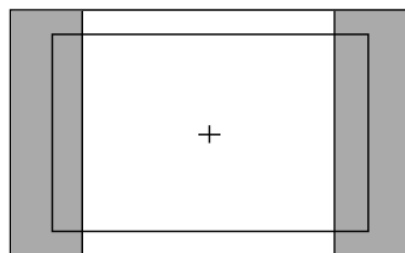
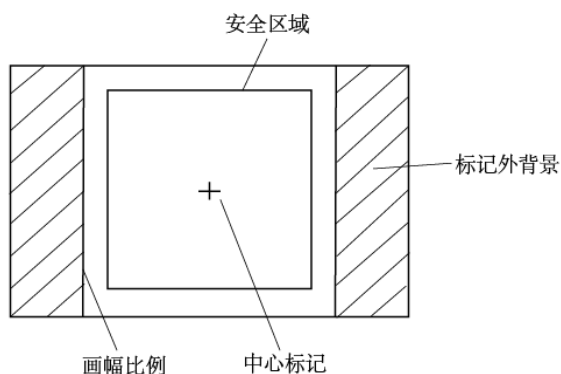

画幅比例: 4:3  
安全区域: 85%  
中心标记: 开  
适应标记: 关

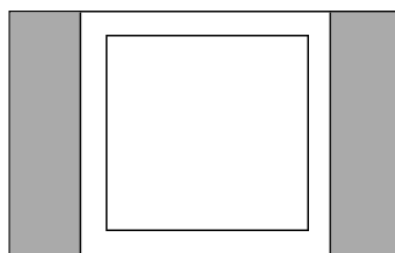

画幅比例: 4:3  
安全区域: 85%  
中心标记: 关  
适应标记: 开

## 8. 音频设置

退出	
音频表	关、开
音频表边框 *1	关、开
音频表位置	右上、左下、右下、左上
音频表透明度	低、关、高
音频报警 *2	声道1-2、1-8、1-16
选择声道数 *3	关、开
左声道 *4	声道1-16, 声道1
右声道	声道1-16, 声道2

- \*1 音频表边框设置为“关”时，仅显示音频电平；  
音频表边框设置为“开”时，显示边框、实时电平值的信息。
- \*2 打开“音频报警”功能时，在音频表上显示无音频嵌入或者音频值过低的信息。
- \*3 选择声道数  
模拟信号下，仅能显示 1~2 声道；  
HDMI 信号下，可选择显示 1~2 声道或 1~8 声道；  
SDI 信号下，可选择显示 1~2 声道、1~8 声道或 1~16 声道。
- \*4 用户可根据需求设置产品输出音频的声道数。  
当前声道数为“声道 1~2”时，左、右声道可在 1~2 声道中选择；  
当前声道数为“声道 1~8”时，左、右声道可在 1~8 声道中选择；  
当前声道数为“声道 1~16”时，左、右声道可在 1~16 声道中选择。  
音频表中，左声道的数值用绿色标识，右声道的数值用红色标识。

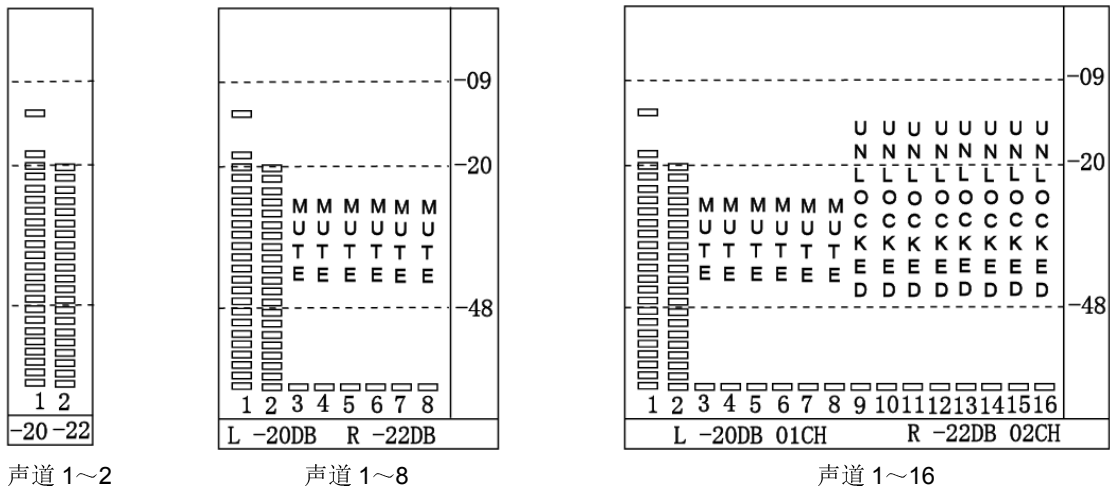

## 9. 矢量图设置

退出	
矢量图	关、开
矢量图位置	右下、中间、左上、右上、左下
矢量图透明度	低、关、高
矢量图颜色	白色、绿色、伪彩色、彩色
直方图	关、开
直方图透明度	低、中、高

## 10. 波形图设置

波形图设置	退出	
	波形图	关、开
	波形图类型	Y、Cb、Cr、R、G、B
	波形图位置	左下、右下、中间、左上、右上
	波形图透明度	低、关、高
	波形图颜色	白色、绿色、伪彩色、
	波形图单行	关、开
	波形图行计数 <sup>*1</sup>	0-1079, 0

\*1: 只有当“波形图单行”设置为开时，“波形图行计数”才可调。  
“波形图单行”功能，只显示“波形图行计数”选中行数的波形。

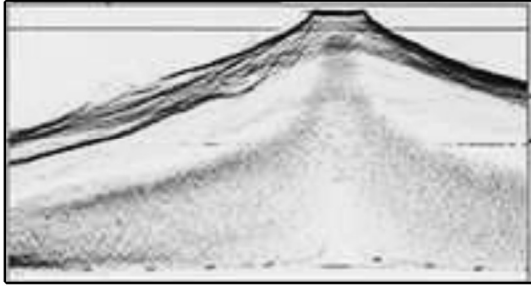

波形图单行：关

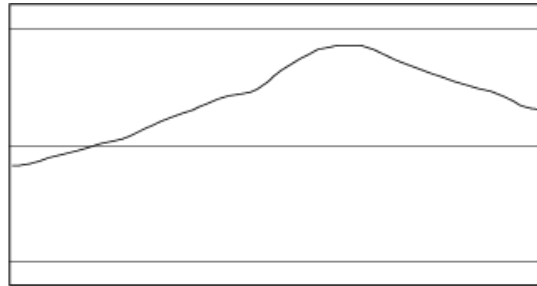

波形图单行：开

## 11. 显示设置

显示设置	退出	
	波形图	关、开
	音频表	关、开
	矢量图	关、开
	斑马纹	关、开
	辅助聚焦	关、蓝色、红色
	时间码	关、开
	直方图	关、开
	伪彩色	关、开
	AFD显示	关、开
	行/场延时	关、开
	纯色显示	关、纯蓝屏、纯红屏、纯绿屏、黑白显示
	测试彩条	关、开
	标线	关、开
	UMD	关、开

## 12.系统设置

系统设置	退出	
	幅型比	16:9、4:3、全屏、自动
	扫描模式	普通扫描、过扫描、原始扫描
	放大模式	关、放大1、放大2
	奇/偶场显示	关
	色彩空间	自动
	图像静帧	关、开
	翻转模式	关、水平翻转、垂直翻转、水平/垂直翻转
	加载用户设置	出厂设置、用户设置1、用户设置2、用户设置3
	保存用户设置	用户设置1、用户设置2、用户设置3
	输入源扫描	开、关
	开机画面	开、关
	绿色模式	黑屏
	空闲时间	2小时
	更新驱动程序	否、是
	更新内核程序	否、是

### \*1 输入源扫描

设置为“开”时，在产品通电启动时，支持信号巡检功能，如果检测到当前信道没有可识别的信号，将自动检测下一通道的信号，按照“SDI1→SDI2→HDMI→CVBS”的顺序循环。

如：当前信道选择为 SDI2，但 SDI-IN2 接口无可识别的信号输入，产品有可识别的 CVBS 信号信号输入，当产品通电启动时，由于检测不到 SDI2 的信号，会自动巡检至 CVBS，显示 CVBS 信号。

设置为“关”时，不支持信号巡检功能。

### \*2 开机画面

产品通电启动时，屏幕上显示公司 LOGO。

### \*3、\*4 更新驱动/内核程序

- (1) 打开产品电源，将装有程序的 U 盘插入产品侧面的 Micro USB 接口；
- (2) 按“MENU”旋钮，打开主菜单，进入“系统”子菜单，选择需要升级程序的类型“驱动/内核”；
- (3) 设置参数为“是”，并按“MENU”旋钮确定，进行烧录；
- (4) 升级过程中，屏幕上有菜单提示升级进度（注意：升级程序过程中，请勿断电）；

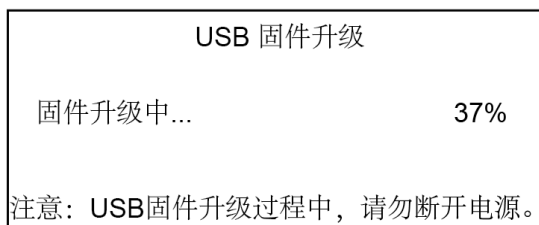

- (5) 升级完成后，产品自动重启电源。

## 13.OSD 设置

OSD设置	退出	
	OSD语言	English、中文
	OSD透明度	低、中、高、关
	OSD显示时间	10秒、15秒、30秒、60秒
	OSD放大	关、开
	按键灯亮度	低
	红色Tally亮度	低、中、高
	绿色Tally亮度	低、中、高

## 14.按键锁定

按键锁定	退出	
	按键锁定	关、开

按键锁定设置为“开”时，操作除了“MENU/ENTER”之外的所有按键，均不响应，屏幕上显示“按键锁定”的提示信息。

用户可以在“按键锁定”子菜单下将“按键锁定”的参数设置为“关”，恢复所有按键的功能。



# 整机规格

液晶面板		
显示尺寸	9 英寸×2	
有效画面尺寸	191.5×119.7 mm×2	
分辨率	1920×RGB×1200	
色彩深度	8 bit	
显示比例	16:9 / 4:3	
最大亮度	450 cd / m <sup>2</sup>	
对比度	1000:1	
可视角度	水平 / 垂直: 170° / 170°	
输入/输出接口		
输入	BNC×4	3G/HD/SD-SDI 输入
	BNC×2	复合视频输入
	HDMI×2	HDMI 输入
	GPI×2	UMD、GPI×1
	USB×2	升级软件
	3.5mm×2	模拟音频输入
输出	BNC×4	3G/HD/SD-SDI 环通输出
	BNC×2	CVBS 环通输出
	HDMI×2	HDMI 环通输出
	3.5mm×2	SDI/HDMI 音频解嵌输出, 模拟音频输出
视频格式		
复合视频	NTSC / PAL	
HDMI	480i / 576i / 480p / 576p	
	1080i (60 / 59.94 / 50)	
	720p (60 / 59.94 / 50)	
	1080p (60 / 59.94 / 50 / 30 / 29.97 / 25 / 24 / 23.98)	
	1080psf (30 / 29.97 / 25 / 24 / 23.98)	
SDI	SMPTE-425M-A/B	1080p (60 / 59.94 / 50)
	SMPTE-274M	1080i (60 / 59.94 / 50)
		1080p (30 / 29.97 / 25 / 24 / 23.98)
	SMPTE-RP211	1080psf (30 / 29.97 / 25 / 24 / 23.98)
	SMPTE-296M	720p (60 / 59.94 / 50)
	SMPTE-125M	480i (59.94)
	ITU-R BT.656	576i (50)
SMPTE-2048-2	2048×1080p (23.98 / 24 / 25 / 29.97 / 30 / 50 / 59.94 / 60) 2048×1080i (50 / 59.94 / 60)	
其他规格		
工作电压	DC: 6.5V~24V	
最大功率	36W	
工作温度	0℃~+40℃	
工作湿度	10%~90%	
存储温度	- 15℃~ + 60℃	
存储湿度	10%~90%	
整机尺寸	484×177×112.8mm	
净重 (仅主机)	2.8 kg	

## 常见问题及解决方法

现象	可能故障原因	解决方法
无图像显示	液晶监视器电源未打开	检查电源是否已连接，按一下前面板“POWER”键
	供电电压不稳	重新接入电源
	视频连接线松动/未正确连接	检查电缆，确认信号线连接正确
	使用电池供电时，电量耗尽	更换电池
	使用自制电源，极性接反	参照标配电源，重新接线
图像/色彩显示不正常	视频连接线接触不良	更换视频线
	视频信号存在干扰	移除干扰源
	色彩参数调节过度	加载用户模式为出厂设置
	图像变形	重新设置画幅比例
	设置为纯蓝/红/绿/黑白显示	将“纯色显示”设置为“关”
	打开了“辅助聚焦”功能	将“辅助聚焦”设置为“关”
	打开了“伪彩色”功能	将“伪彩色”设置为“关”
无声音输出	设置为静音状态	取消静音或者旋转“MENU/ENTER”调节音量大小
	信号线接触不良	更换信号线
	音频线脱离或连接错误	确认连接相应的输入端

**SWIT**®